



TRESOR.DE

FACHGESCHÄFT FÜR TRESORE



info@tresor.de

0 44 07 - 922 007



Modell
Darmstadt



Modell **Darmstadt**

Einbruchschutz: Grad 0 nach Euro-Norm EN 1143-1

BESONDERHEIT - Modelle mit aushängbarer Zwischenwand, kann dadurch z.B tagsüber an die Wand zum jederzeitigen Zugriff aufgehängt werden.

Empfohlen für die Aufbewahrung von:

- **Schlüsseln**

Produktbeschreibung

Modelle Darmstadt - Schlüsseltresore. Hakenleisten stufenlos verstellbar, farbig und nummeriert.

Korpus: doppelwandig 38 mm stark

Tür(en): doppelwandig 76 mm stark

Verriegelung: 4-seitig sperrend; Scharnierseite gesichert durch ein Hintergreifprofil

Grundausrüstung

Schloss: Doppelbart-Hochsicherheitsschloss VdS-Klasse I mit 2 Schlüsseln (Länge 95 mm)

Beschlag/Griff: Griff 12 mm vorstehend (zzgl. zur Außentiefe)

Scharniere: Außenliegende Scharniere

Türöffnungswinkel: 180°

Bohrungen: 1 Stk. im Boden und 4 Stk. in der Rückwand

Lackierung: RAL 7035 lichtgrau

Versicherungssumme

Die empfohlenen Versicherungssummen sind folgende:

- **privat bis 40.000,- €**
- **gewerblich bis 10.500,- €**

Bitte sprechen Sie hierzu mit Ihrem Versicherer. Je Versicherer, Risiko und Einsatzgebiet können die genannten Versicherungssummen variieren.

Artikel	Modell	Außenmaße *			Innenmaße			Türdurchgang		Verankerung		Hakenanzahl	Gewicht
		Höhe mm	Breite mm	Tiefe mm	Höhe mm	Breite mm	Tiefe mm	Höhe mm	Breite mm	Boden Anzahl	Rückwand Anzahl	Anzahl	
15200	Darmstadt	436	496	300	345	420	177	324	384	1	4	150	74
15201	Darmstadt	636	496	300	545	420	177	524	384	1	4	230	99
15202	Darmstadt	836	496	300	745	420	177	724	384	1	4	350	123
15203	Darmstadt	1036	496	300	945	420	177	924	384	1	4	430	147
15204	Darmstadt	1236	496	300	1145	420	177	1124	384	1	4	550	172

* ohne Scharnier, Griff und Beschlag



Korpus: doppelwandig 38 mm stark



Tür(en): doppelwandig 76 mm stark

Verschlussoptionen

Standardverschluss

Optionale Verschlussvarianten gegen Mehrpreis



Doppelbartschloss

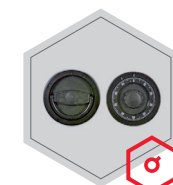

Mechanisches Kombinationsschloss

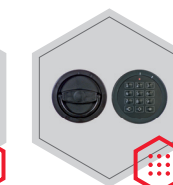

Elektronisches Kombinationsschloss

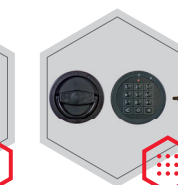

Elektronisches Schloss kombiniert mit mechanischer Revision

Zubehörtartikel gegen Aufpreis



Haken



Schlüsselanhänger

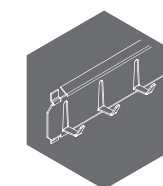

Hakenleisten

Farbe ohne Aufpreis



RAL 7035



RAL 9006



RAL 7024

! Gewichts-, Farb- und Maßangaben sind unverbindlich. Irrtum, Gewichts-, Maß- und Farbveränderungen vorbehalten. Geringe Gewichts-, Farb- und Maßabweichungen sind produktionsbedingt. Technische Änderungen vorbehalten. Tresore evtl. kopflastig, bei Inbetriebnahme entsprechende Sorgfalt gem. Einbauanleitung walten lassen. Piktogramme stehen Symbolisch für die jeweiligen Merkmale.



Das Bild zeigt ein Beispiel für ein Schlüsseltresore - Modell Darmstadt.

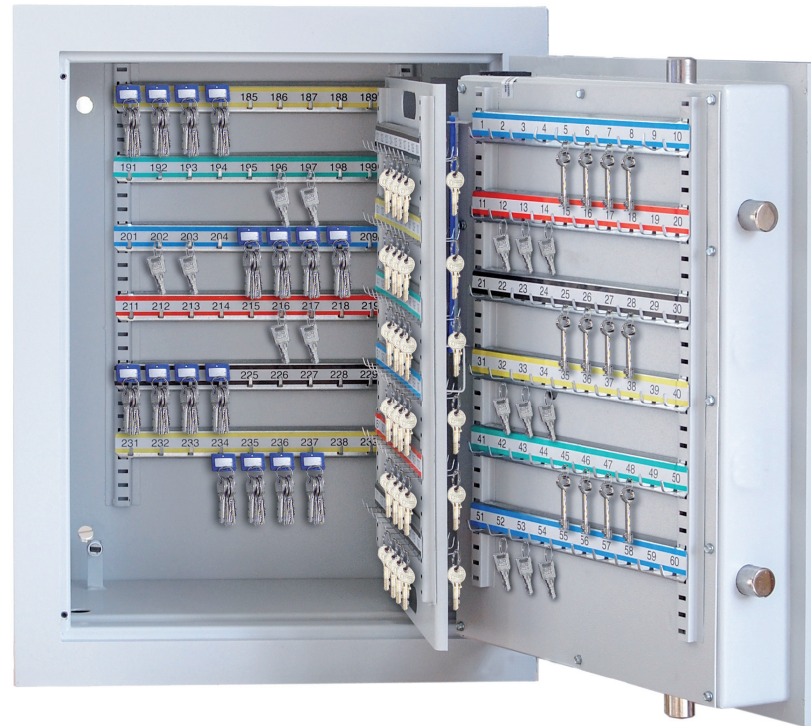

Artikel	Modell	Hakenleisten			Hakenanzahl pro Leiste			Zwischen-wände	Hakenanzahl
		Rückwand Anzahl	Tür Anzahl	Zwischen-wand Anzahl	Rückwand Anzahl	Tür Anzahl	Zwischen-wand Anzahl	Anzahl	Anzahl
15200	Darmstadt	4	8	3	10	10	10	1	150
15201	Darmstadt	6	12	5	10	10	10	1	230
15202	Darmstadt	9	18	8	10	10	10	1	350
15203	Darmstadt	11	22	10	10	10	10	1	430
15204	Darmstadt	14	28	13	10	10	10	1	550

Optionale Haken und Schlüsselanhänger gegen Aufpreis

Haken			Schlüsselanhänger	
Farbe	Artikel	Maße	Farbe	Artikel
blue	Art. 02532	20 mm / 25 mm	blue	Art. 15023.00
green	Art. 02531	30 mm / 35 mm	green	Art. 15023.01
yellow	Art. 02530	40 mm / 45 mm	yellow	Art. 15023.02
red	Art. 02533		red	Art. 15023.03
black	Art. 02534		black	Art. 15023.04

Hakenleisten

Standard

Art. 02010

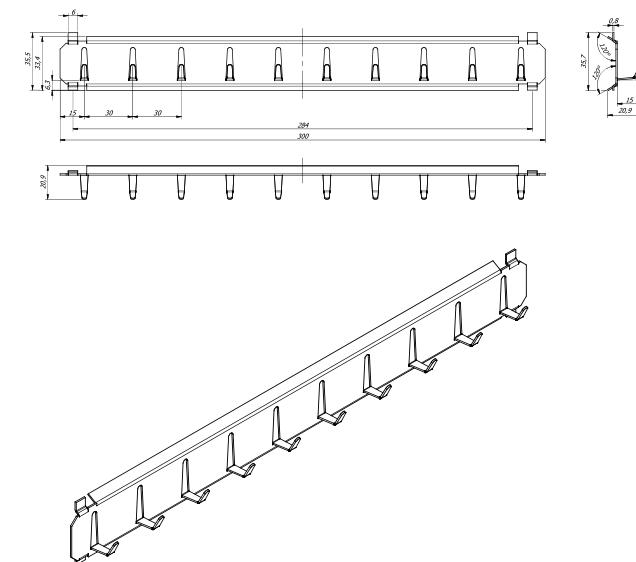

Optionale Hakenleisten gegen Mehrpreis

Art. 02011

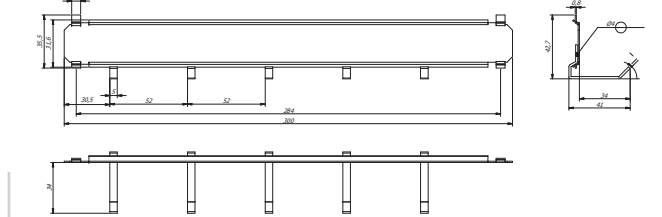

Art. 02012

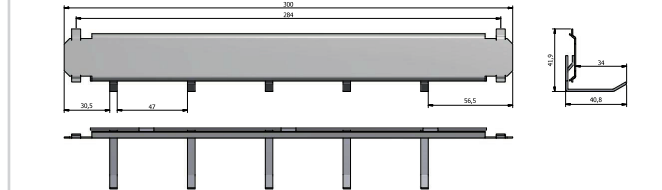

Art. 02013

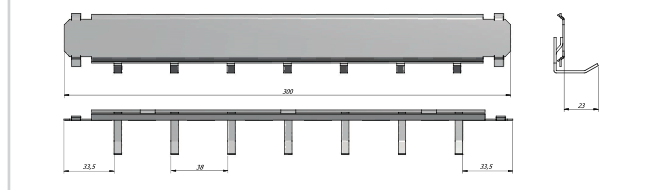

Art. 02014

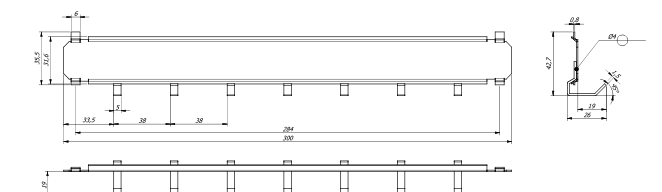

Leisten

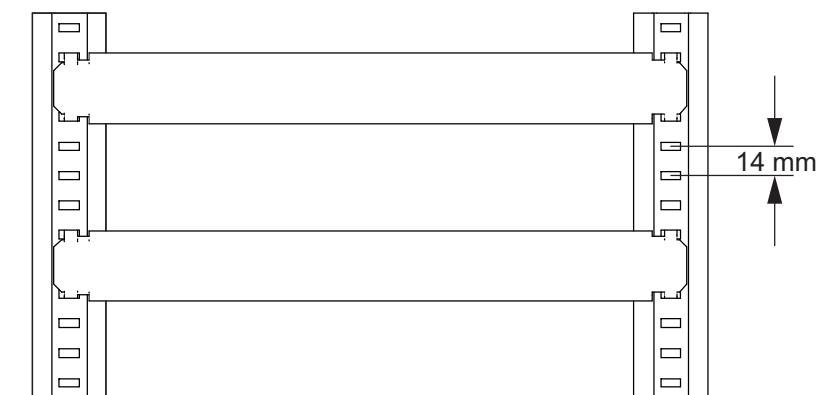

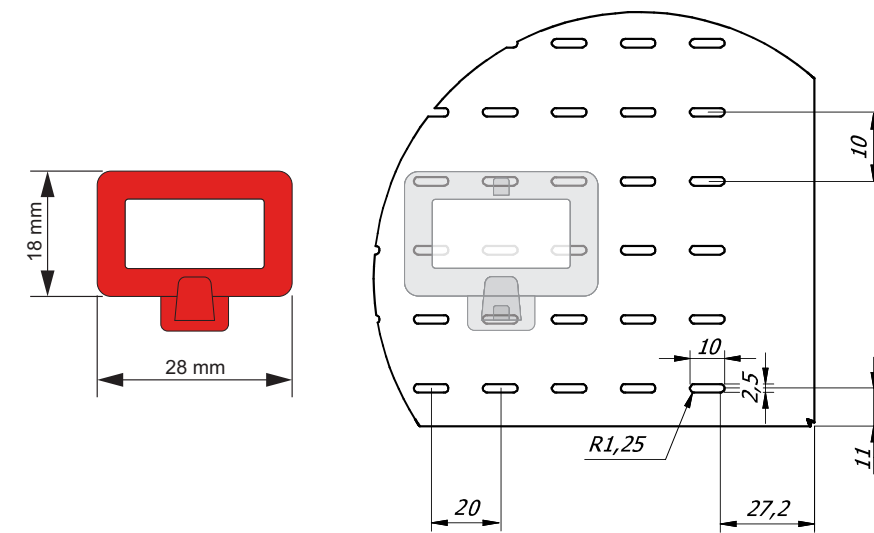
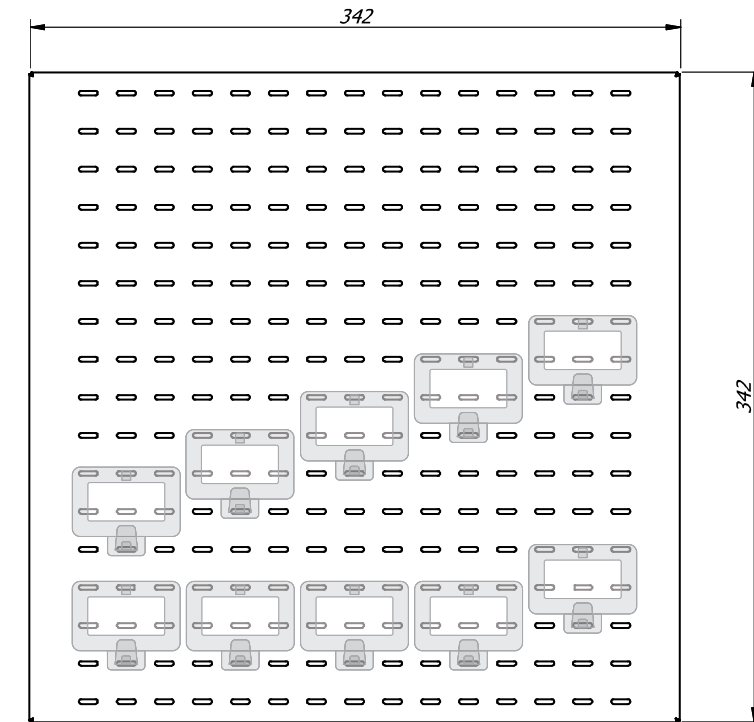
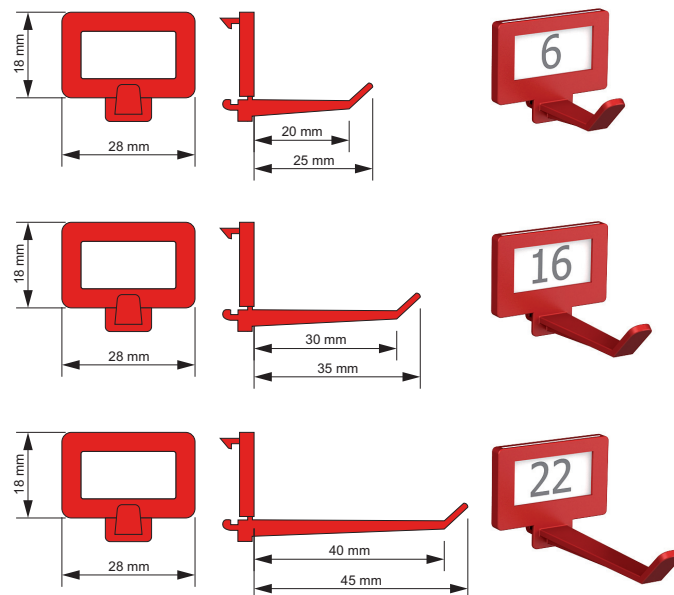

Montageanleitung für Haken

